



URBANA - URBAN - URBAINS



EFFICIENCY
by nte



CYCLE

INFORMACIÓN TÉCNICA

TECHNICAL INFORMATION
INFORMATION TECHNIQUE

20kV

RANK I

IK10

IP66

>70

>100.000h

FHS <1%

1-10V

-40° ~ 60°C

5 YEARS

nte
MORE THAN LIGHT



CYCLE

5K 11K 28K

Iluminación urbana
Parques y jardines

Urban lighting
Parks and gardens

Éclairage urbain
Parcs et jardins



MEDIDAS / MEASURES / MESURES

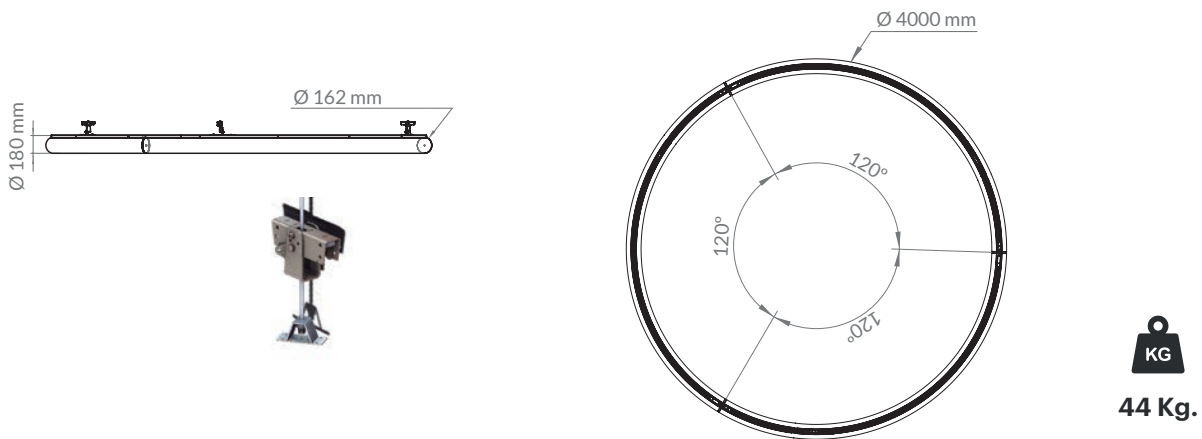

MONTAJE / MOUNTING / INSTALLATION

- ES** La luminaria se instala a través de un sistema de anclaje por suspensión con catenarias.
- EN** The luminaire is installed through a suspension anchoring system with catenaries.
- FR** Système de montage en suspension par caténares suspendus aux extrémités.

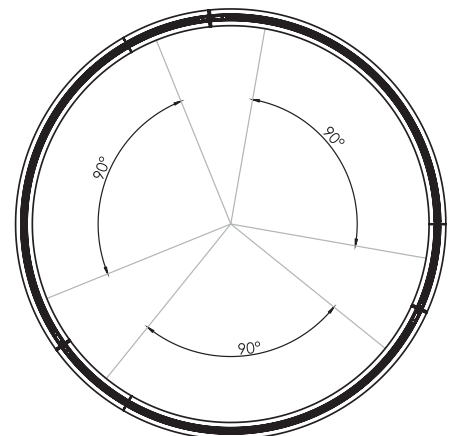

CONTAMINACIÓN LUMÍNICA / LIGHT POLLUTION / CONTAMINATION LUMINEUSE

ES El diseño de la luminaria y el sistema de ópticas que monta consigue que el flujo lumínico en el hemisferio superior sea inferior al 1% del total de la misma, cumpliendo así con los requisitos más exigentes contra la contaminación lumínica.

EN The design of the luminaire and the optics system it assembles make possible the luminous flux in the upper hemisphere to be less than 1% of the total, thus fulfilling the most demanding anti-pollution requirements.

FR La conception du luminaire et du système optique fait que le flux lumineux dans l'hémisphère supérieur soit inférieur à 1%, répondant ainsi avec les conditions les plus exigeantes anti-pollution.

ÓPTICAS / OPTICS / OPTIQUES

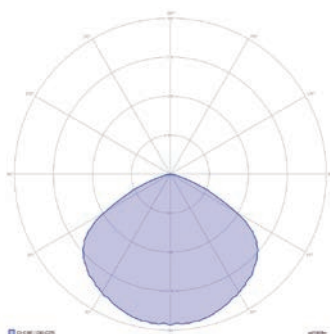
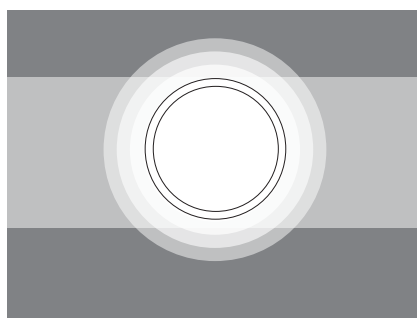

120°

ES Óptica extensiva simétrica, apertura estándar del LED. Se emplea de forma genérica para la iluminación de grandes zonas con distribución uniforme.

EN Symmetric extensive optics, standard LED opening. It is used generically for the illumination of large areas with uniform distribution.

FR Optique extensive symétrique, ouverture standard du LED. Il est généralement utilisé pour l'éclairage de grandes surfaces à répartition uniforme.

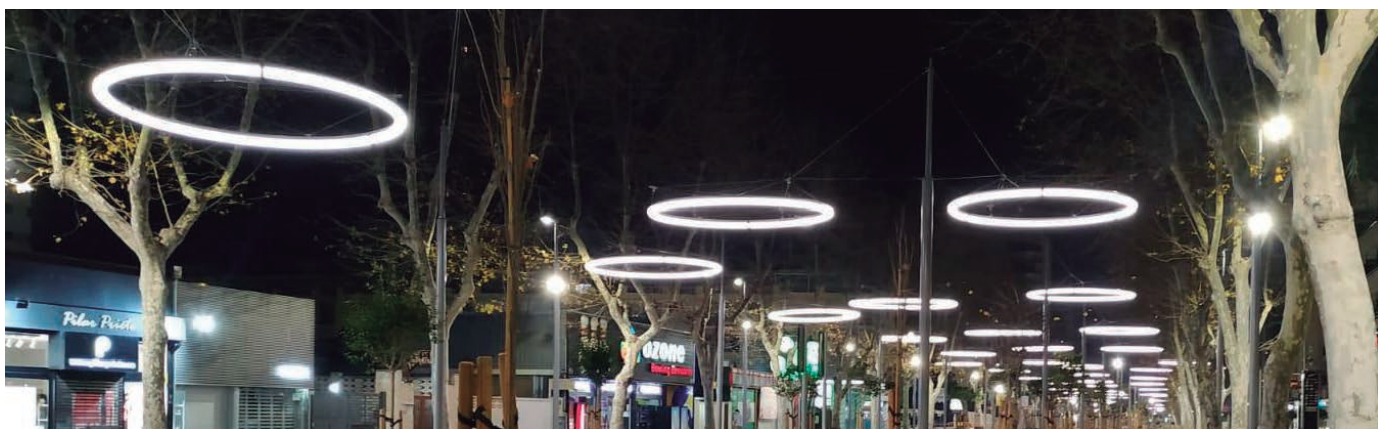
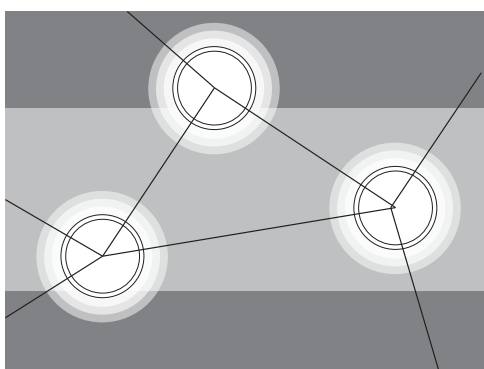

CONTROL / CONTROL / CONTRÔLE

IOT / TELEGESTIÓN

ES Sistema de control y telemetría bidireccional que permite al usuario saber en tiempo real el estado de la luminaria, encenderla, apagarla, regular su potencia o programar distintos modos de funcionamiento para que el comportamiento de la misma se adapte a cada situación. Permite la inclusión de sensores lumínicos y de presencia para la toma de decisiones.

EN Control system and bidirectional telemetry that allows the user to know in real time the status of the luminaire, turn it on, turn it off, regulate its power or program several operating modes so that the behavior of the luminaire adapts to each situation. It allows the inclusion of light and presence sensors for decision making.

FR Système de contrôle et télémétrie bidirectionnelle qui permet à l'utilisateur de connaître en temps réel l'état du luminaire, allumer, éteindre, réguler sa puissance ou programmer différents modes de fonctionnement pour que son comportement s'adapte à chaque situation. Permet l'inclusion de capteurs de lumière et de présence pour la prise de décisions.

1-10V DIMMABLE

ES Sistema de regulación de la potencia de encendido mediante dos hilos que llegan a la luminaria y que definen la potencia respecto de la diferencia de voltaje que existe entre los hilos, 1V-10%, 10V - 100%. Funciona con cualquier regulador 1-10V estándar del mercado.

EN System of regulation of the power of ignition by means of two wires that arrive at the luminaire and that define the power with respect to the difference of voltage that exists between the wires, 1V-10%, 10V - 100%. It works with any standard 1-10V regulator in the market.

FR Système de réglage de la puissance d'allumage grâce à deux fils qui atteignent le luminaire et qui définissent la puissance par rapport à la différence de tension entre les fils, 1V-10%, 10V - 100%. Fonctionne avec n'importe quel régulateur 1-10V standard du marché.

DOBLE NIVEL / DOUBLE LEVEL

ES Sistema que permite escalar (hasta 8 tramos) la potencia de la luminaria entre cada encendido y apagado, configurando un menor flujo lumínico en horas de poco tránsito y uno mayor en horas punta. Cada escalón se expresa en un % de la potencia de encendido, desde un 10% al 100% de la misma.

EN System that allows staging (up to 8 sections) the power of the luminaire between each on and off, configuring a lower luminous flux in hours of low traffic and a greater one in peak hours. Each step is expressed in a% of the power of ignition, from a 10% to 100% of it.

FR Système permettant d'échelonner (jusqu'à 8 plages) la puissance du luminaire entre chaque allumage et arrêt, configurer un flux lumineux plus faible en heures de faible circulation et un plus grand en heures de pointe. Chaque échelon est exprimé en % de la puissance d'allumage, de 10 à 100%.

- **Instalación sin programación**
Installation without programming
Installation sans programmation
- **Instalación con programación**
Installation with programming
Installation avec programmation
- **Porcentaje de ahorro**
Savings percentage
Pourcentage d'économie d'énergie
- **Horario de encendido**
Lighting-up schedule
Temps d'allumage

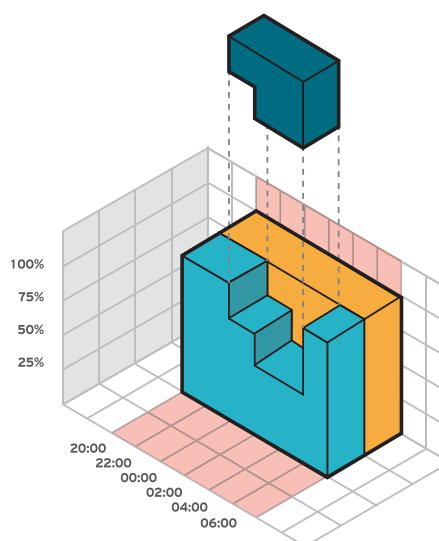

MODELOS / MODELS / MODÈLES



	W _{LED}	W _{LUM.}	Lm/W	F _{LED}	F _{LUM}
CYCLE S	50W	55W	194 lm/W	10.670 lm	9.142 lm
CYCLE M	100W	110W	184 lm/W	18.400 lm	15.987 lm
CYCLE L	150W	165W	172 lm/W	25.800 lm	23.250 lm

ESPECIFICACIONES / SPECS / SPÉCIFICATIONS

ELÉCTRICAS / ELECTRIC / ÉLECTRIQUES

Fuente de alimentación Power supply Source de courant	Aislada / EMI / EMS Isolated / EMI / EMS Isolée / EMI / EMS
Rango de voltaje (Entrada) Voltage range (Input) Rangée de tension (Entrée)	95 - 270V AC 48 - 63 Hz
Factor de potencia Power factor Facteur de puissance	≥ 96% (cos φ ≥ 0,96)
Compatibilidad electromagnética Electromagnetic compatibility Compatibilité électromagnétique	IEC 61000-3-2 EN 61000-3-3 EN 55015
THD	< 10% max.
Protección sobretensiones	20kV
Clase eléctrica	RANK I
Regulación	1-10V

MECÁNICAS / MECHANICAL / MÉCANIQUES

Material del cuerpo Body material Matériaux du corp	Aluminio Aluminum Aluminium
Cobertor Cover Couvercle	Policarbonato microprismático Microprismatic polycarbonate Polycarbonate microprismatique
Resistencia mecánica Mechanical strength Force mécanique	IK10
Protección intrusión Intrusion protection Protection contre les intrusions	IP66
Vida útil Useful life Durée de vie	L90B10 a 100.000h
Temperatura de funcionamiento Operating temperature Température de fonctionnement	-40°-60°C

LUMINARIA / LUMINAIRE / LUMINAIRES

Índice reproducción cromática Color rendering index Indice de rendu des couleurs	>70
Flujo lumínico hemisferio superior Upper hemisphere luminous flux Flux lumineux de l'hémisphère supérieur	FHS <1%

GARANTÍA / WARRANTY / GARANTIE

Garantía Warranty Garantie	5 años 5 years 5 ans
----------------------------------	----------------------------

BAJO PEDIDO / ON REQUEST / SUR DEMANDE

Garantía Warranty Garantie	10 años 10 years 10 ans
Temp. Color Temp. colour Temp. couleur	2700K 4000K
Control Control Contrôle	Doble nivel (Double Level / Double niveau) PWN DALI IOT
Protección Protection Protection	Antisalino (Antisaline / Antisalin) Anticorrosiva (Anticorrosive / Anticorrosif)

CERTIFICADOS / CERTIFICATES / CERTIFICATS

Luminaria según certificados: EN 60598-2-3 / EN 55015 / EN 61547 / EN 62493 / EN 61000-3-2 / 2009/125/CE





ECOLOGÍA Y NUEVAS TECNOLOGÍAS S.L.
Av. Cabecicos Blancos, 18, 1A-B
P.I. Cabecicos Blancos.
30892 Librilla (Murcia) España.

(+34) 968 806 612

www.ntesistemas.es

